

GL45系列光敏電阻

光敏電阻是一種半導體材料製成的電阻，其電導率隨著光照度的變化而變化。利用這一特性製成不同形狀和受光面積的光敏電阻。光敏電阻廣泛應用於玩具、燈具、照相機等行業。

結構示意圖

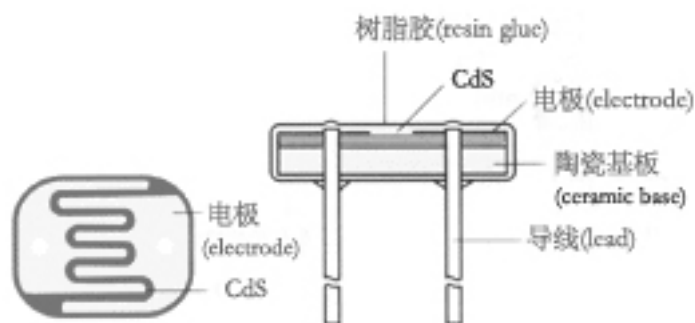

性能及特點

環氧樹脂封裝

體積小

反應速度快

可靠性好

靈敏度高

光譜特性好

應用範圍

照相機自動測光

室內光線控制

工業控制

光控燈

光電控制

報警器

光控開關

電子玩具

型號及規格

規格	型號	最大電壓 (VDC)	最大功耗 (mw)	環境溫度	光譜峰值 (nm)	亮電阻 (10Lux) (KΩ)	暗電阻 (MΩ)	γ_{10}^{100}	回應時間 (ms)		照度特性圖號
									上升	下降	
Φ4 系列	GL4516	150	50	-30~+70	540	5-10	0.6	0.5	30	30	2
	GL4526	150	50	-30~+70	540	10-20	1	0.6	30	30	3
	GL4537-1	150	50	-30~+70	540	20-30	2	0.6	30	30	4
	GL4537-2	150	50	-30~+70	540	30-50	3	0.7	30	30	4
	GL4548-1	150	50	-30~+70	540	50-100	5	0.8	30	30	6
	GL4548-2	150	50	-30~+70	540	100-200	10	0.9	30	30	6

測試條件

最大外加電壓：在黑暗中可連續施加給元件的最大電壓；

暗電阻：關閉 10Lux 光照後第 10 秒的阻值；

最大功耗：環境溫度為 25°C 時的最大功耗；

亮電阻：用 400-600Lux 光照射 2 小時後，在標準光源（色溫 2856K）10Lux 光下的測試值；

γ 值：10Lux 照度和 100Lux 照度下的標準電阻值之比的對數。

$$\gamma = \frac{\text{Lg}(R_{10}/R_{100})}{\text{Lg}(100/10)} = \text{Lg}(R_{10}/R_{100})$$

R₁₀、R₁₀₀ 分別為 10Lux、100Lux 照度下的電阻值（ γ 的公差為±0.1）

外形尺寸及主要特性曲線

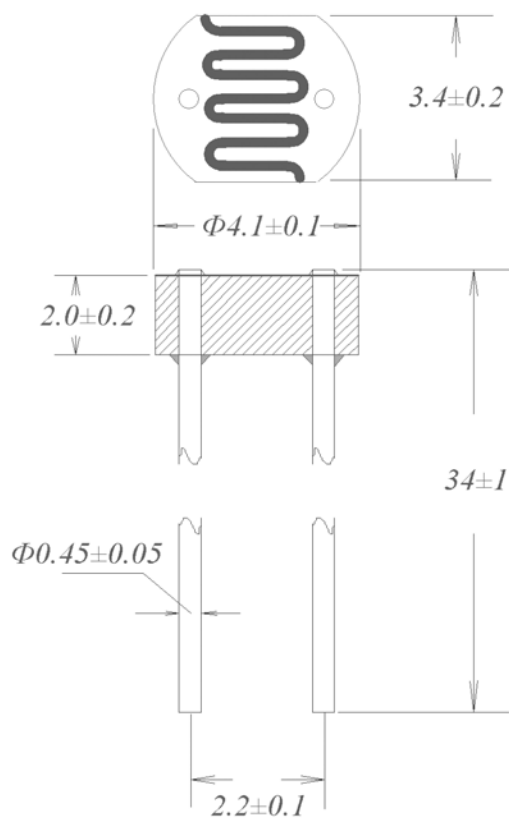

外形尺寸圖 單位：mm

電阻變化率(%)

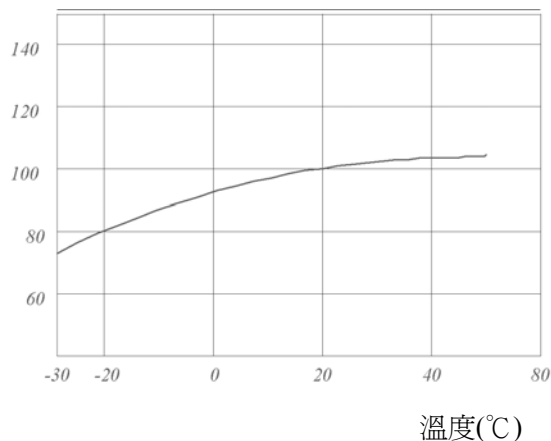

溫度特性曲線

相對靈敏度(%)

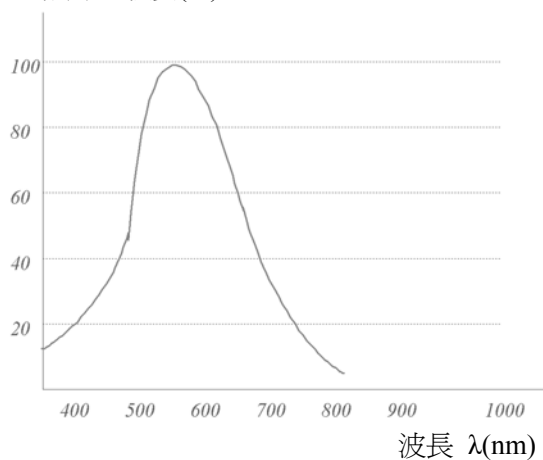

光譜回應特性曲線

光照度-電阻特性曲線



圖 1



圖 2

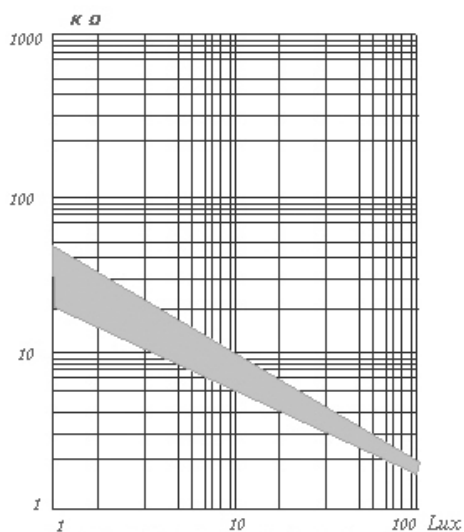

圖 3

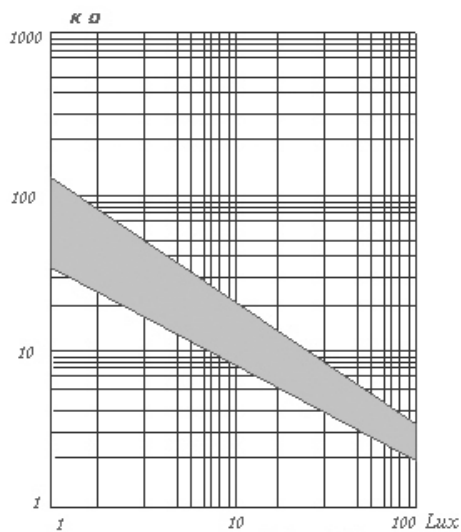

圖 4

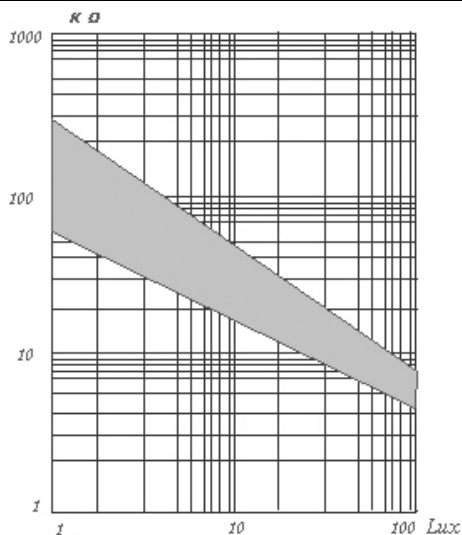

圖 5

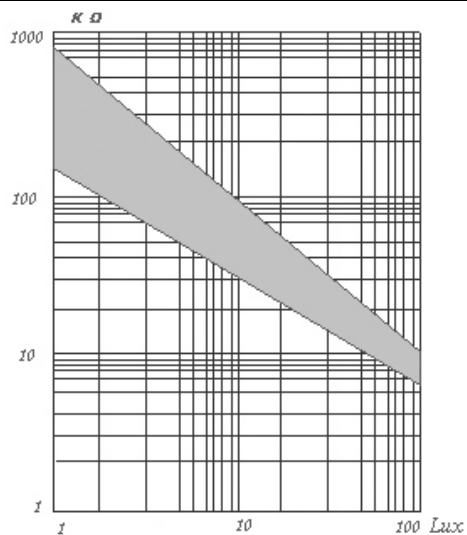

圖 6

包裝及注意事項

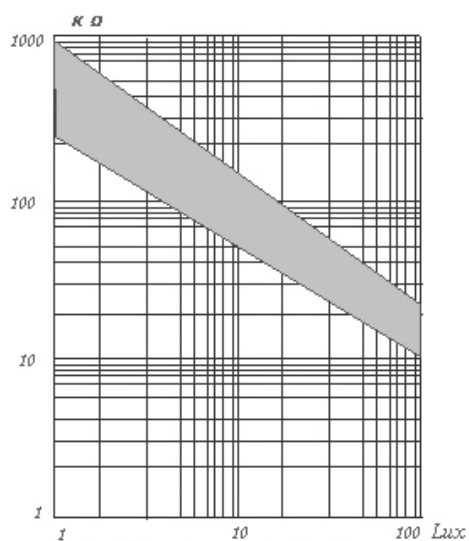
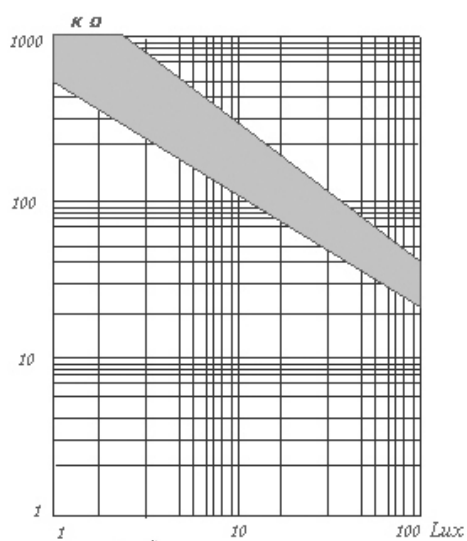
- 本產品採用環保材料包裝，小包裝 100 支，大包裝 1000 支；
- 避免將光敏電阻放在潮濕、高溫環境下保存；
- 焊接時間盡可能短；
- 注意引線焊接位置應距陶瓷基座 4mm 以上。

深圳市森霸光電有限公司
SHENZHEN SENBA OPTICAL & ELECTRONIC CO. , LTD.
Add : No.3 Building , Huafeng Industry Area ,
39 District , Bao'an , ShenZhen City , China
Web : www.sbcds.com.cn
E-mail : sbcds@public.szptt.net.cn
Tel : +86-755-27896456 27895411
Fax : +86-755-27897072